

وحدات الادخال Input Devices

لوحة المفاتيح Keyboard

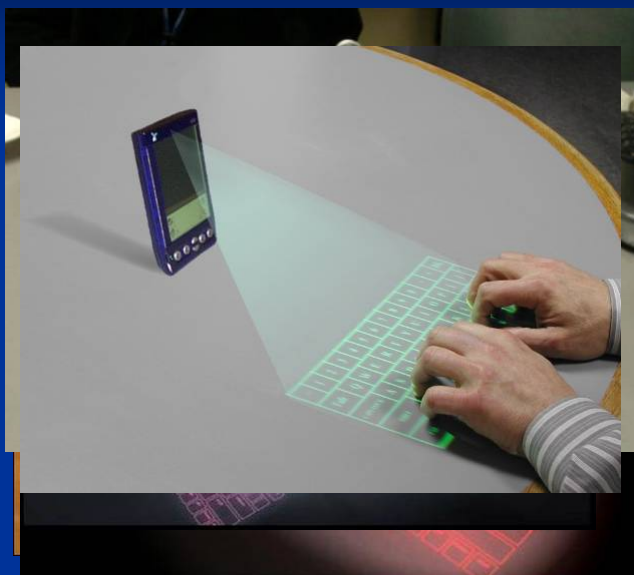

وحدات الادخال Input Devices



وحدات الادخال Input Devices

■ عصا الالعاب Joystick

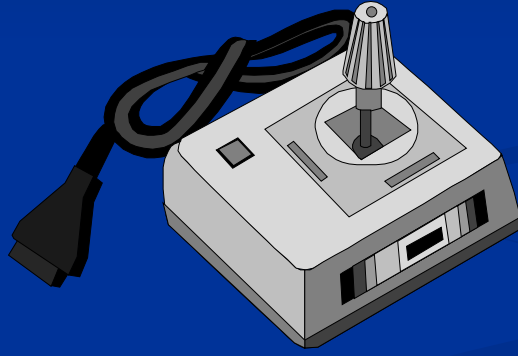

وحدات الادخال Input Devices

■ الماوس Mouse



Copyright Digital Vision Ltd Hands in Business

وحدات الادخال Input Devices

■ كرة التتبع



وحدات الادخال Input Devices

■ لوحة اللمس Touchpad

وحدات الادخال Input Devices

■ المؤشر Puck

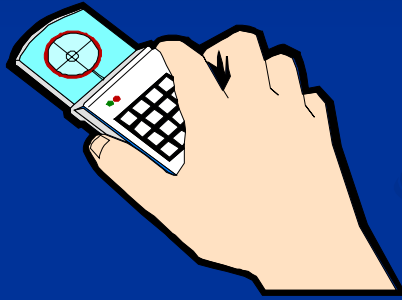

وحدات الادخال Input Devices



وحدات الادخال Input Devices

■ الماسح الضوئي Scanner

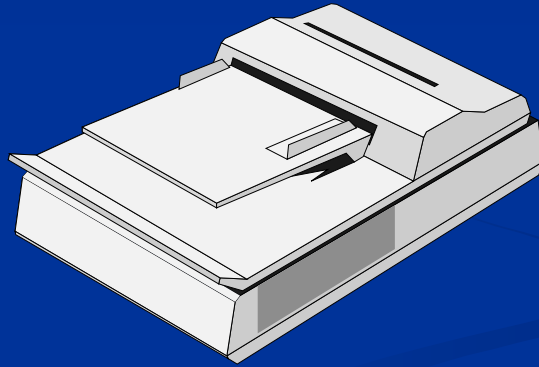

وحدات الادخال Input Devices

■ الشاشة الحساسة للمس Touch screen



Input Devices وحدات الادخال

■ لوحة الرسم الالكترونية (الرقم) Digitizer

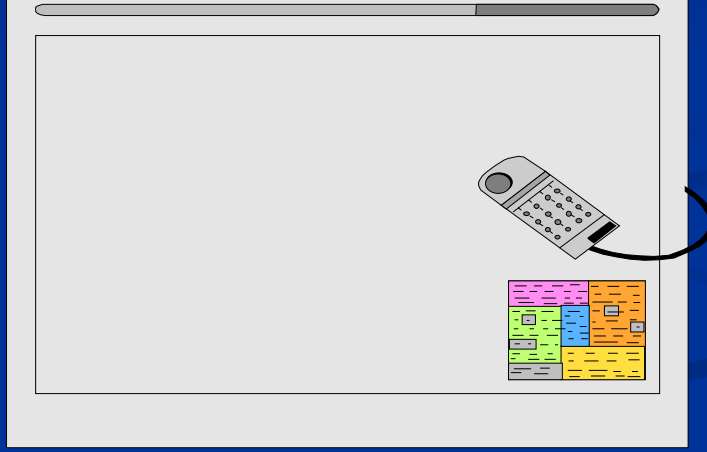

Output Devices وحدات الإخراج

■ الطابعات Printers

■ الطابعات النقطية Dot Matrix Printers

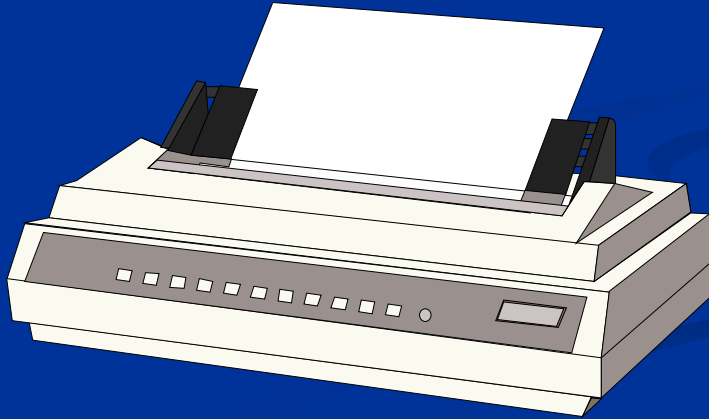

Output Devices وحدات الإخراج

Printers الطابعات ■

Thermal Printers الطابعات الحرارية ■

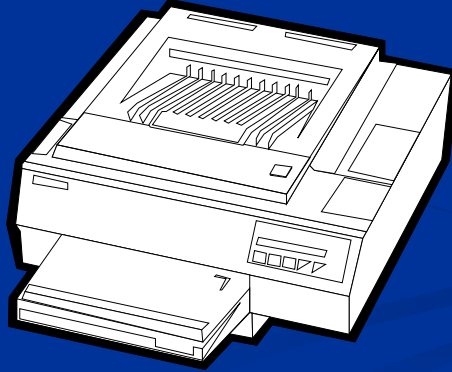

Output Devices وحدات الإخراج

Printers الطابعات ■

Laser Printers طابعات الليزر ■



Output Devices وحدات الإخراج

Printers الطابعات ■

Inkjet Printers طابعات نفث الحبر ■

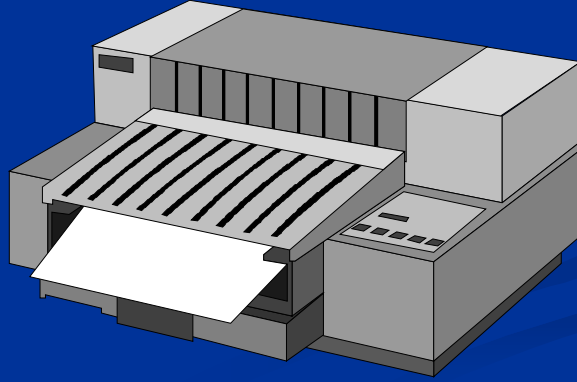

Output Devices وحدات الإخراج

Plotters الراسمات ■

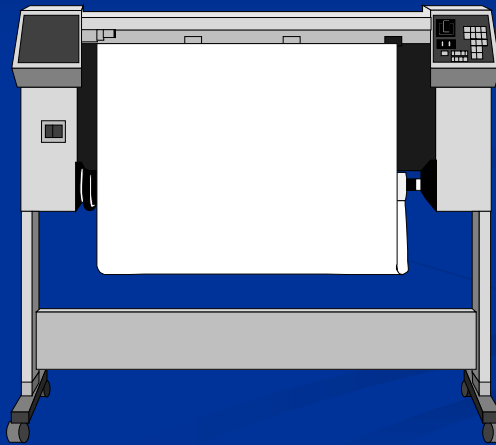

Output Devices وحدات الإخراج

Monitors الشاشات ■

Cathod Ray Tube

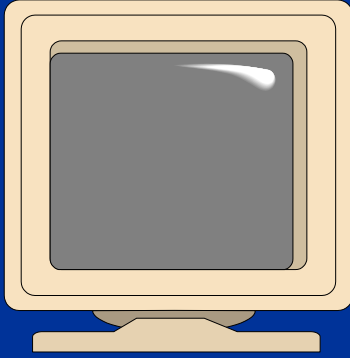

Output Devices وحدات الإخراج

Monitors الشاشات ■

Liquid Cristal LCD شاشات البلورات السائلة ■



Output Devices وحدات الإخراج

■ الشاشات Monitors

■ شاشات الإسقاط الرقمي Digital Projectors

Output Devices وحدات الإخراج

■ الشاشات Monitors

■ الشاشات المجسمة 3D Monitors

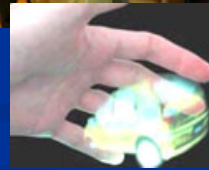
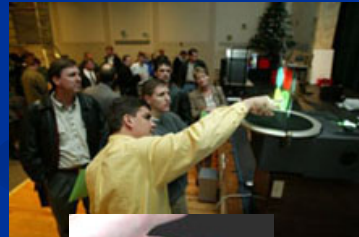

وسائط التخزين Storage Media

■ الشرائط المغنطة Magnetic Tapes

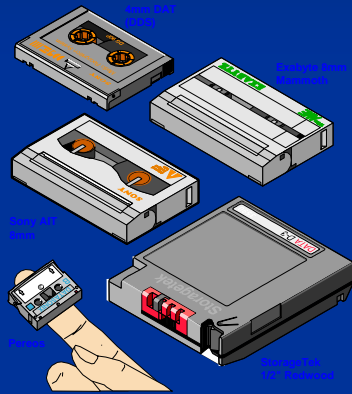

وسائط التخزين Storage Media

■ الأقراص المرنة Floppy Disk

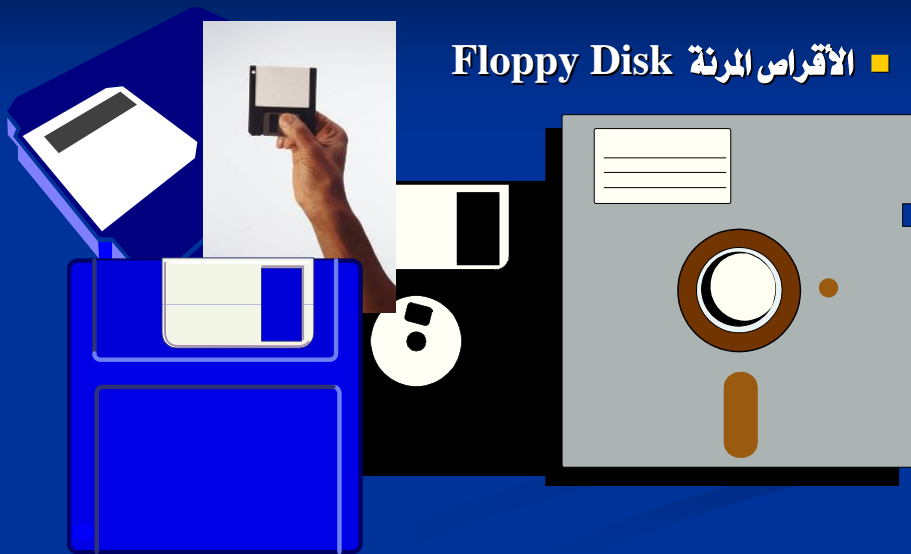

وسائط التخزين Storage Media

■ الأقراص الصلبة Hard Disk

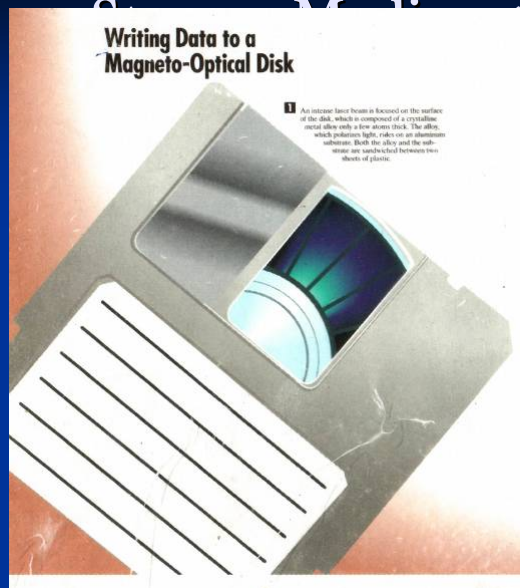

Writing Data to a Magneto-Optical Disk

■ An intense laser beam is focused on the surface of the disk, which is composed of a crystalline metal alloy only a few atoms thick. The alloy, which produces light, reacts on an aluminum substrate. Both the alloy and the substrate are sandwiched between two sheets of plastic.

■ الأقراص الكهرومغناطية

Storage Media وسائط التخزين

■ الأقراص المدمجة

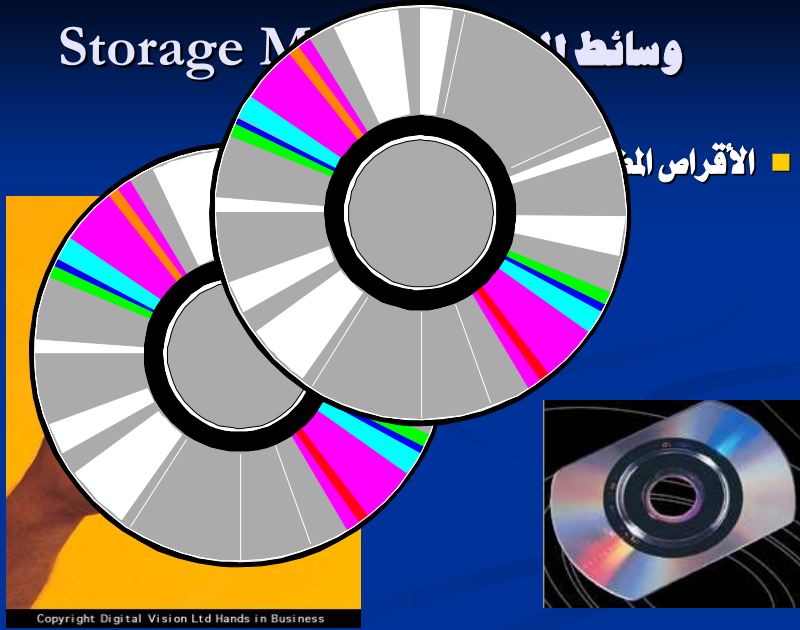

Copyright Digital Vision Ltd Hands in Business